



[*Puu tekee kodin*]

IDEOITA JA VINKKEJÄ

SEINÄT • KATOT • LATTIAT • LISTAT • PINTAKÄSITTELYT





Sisällysluettelo



Luo puupinnoilla asuntoosi lämpöä ja viihtyisyyttä.



<i>Lobikäärmepaneeli</i>	4-5
<i>Hienosabattu puuseinä</i>	6-7
<i>Puolipaneeli vanerista</i>	8-9
<i>Kevyt väliseinä</i>	10-11



<i>Kattokoroke ja trendipaneeli</i>	12-13
<i>Nappulakatto</i>	14-15



<i>Kebyslattia</i>	16-17
<i>Vinokas</i>	18-19



<i>Puulistat</i>	20-21
------------------	-------



<i>Puupaneelin kiinnitykset</i>	22-25
---------------------------------	-------

Kuvan huoneessa:
öljyvabattu koivulattia
vabattu mäntypaneeli
vabattu mäntylvaneri
katossa vabattu koivuvaneri
ikkunalaudat vaneria



Muotoja ja mielikuvitusleikkejä lastenhuoneeseen

Lohikäärmepaneelilla loihdit jännittävän ja luovan ilmapiirin lastenhuoneeseen. Lapset viihtyvät ja saavat ympäristöstään virikkeitä leikkeihinsä. Lohikäärmepaneelin malli on selkeä ja syntyy helposti kotinikkarinkin välineillä.

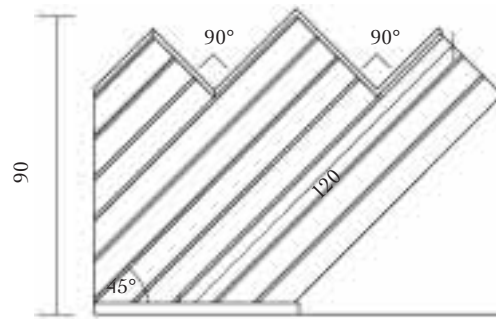
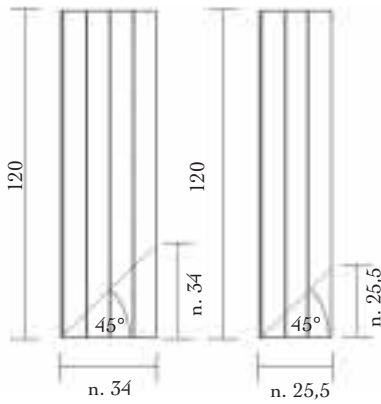

Aseta 2 - 5 ponttilautaa "lautaksi" lattiaa vasten. Merkitse sabausviivat lauttaan ja sabaat laudat yksitellen.

Esimerkiksi 120 cm laudasta syntyy max 90 cm korkea paneeli. Aloita paneelin kokoaminen oikeasta nurkasta.

Materiaalit

siväverhouspaneeli STS 15 x 95 mm
reunalista 15 x 21 mm
jalkalista 12 x 21 mm
listanauvoja 35 mm

Menekkiarvio

1 m levyiseen seinään

n. 15 m
n. 2,2 m
n. 1,1 m

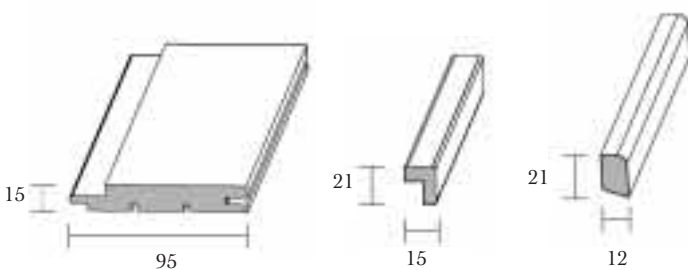

Pülonaulaa pontista kuvan osoittamalla tavalla.

Pintakäsittely: Läpikuultava vabaus tuo kauniisti esiin puun rakenteen. Kuvan seinässä ja reunalistassa läpikuultava puuvaba, jalkalista valmiiksi maalattu.

A child's playroom with a teddy bear on a chair, a doll, a dog, and a cow balloon. The background features a red and white striped wall with a green border. The floor is covered with a patterned rug. A large yellow cow balloon is hanging from the ceiling.

[Lohikäärmepaneeli]

[*Hienosabattu puuseinä*]



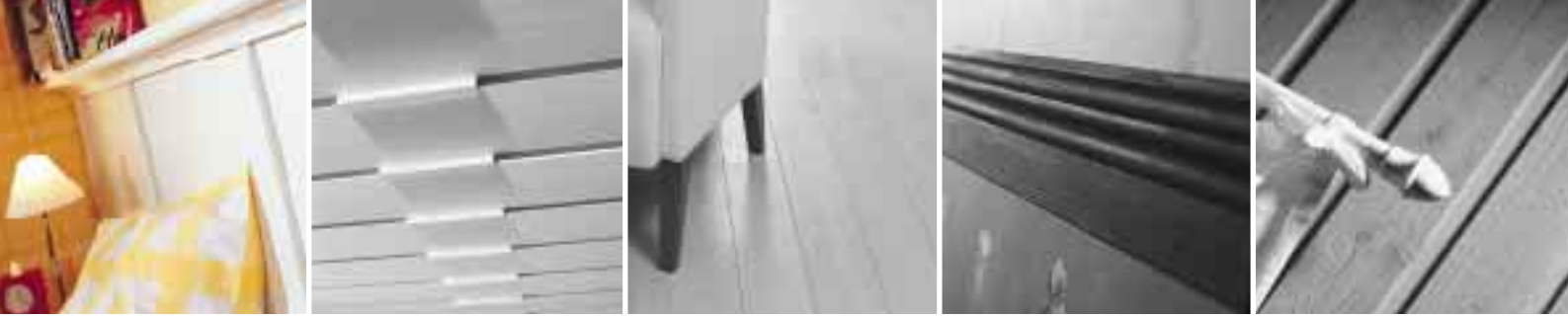

Karbean tyylikäs seinäpinta säväyttää olohuoneessa



Eläväpintaisesta, hienosahattusta laudasta tehty seinä on hienostunut ja tyylikäs ratkaisu olohuoneeseen. Hienosahattulla puuseinällä tuot tilaan uuden, luonnollisen ja mielenkiintoisen elementin.

Mittaa huoneen seinän leveys ja korkeus tarkasti. Jätä lautojen ylä- ja alapäävät n. 15 mm irti katosta ja lattiasta. Hienosahattu lautaseinä syntyy nopeasti asiantuntevan puutavarakauppiaan valmiiksi mittaan sahaamista laudoista.

Materiaalit

Hienosahattu lauta UTV 18 x 95 mm

Ruuvit 40 mm

Menekkiarvio

1 m levyiseen seinään

n. 15 lautaa

laudan pituus = seinäkorkeus

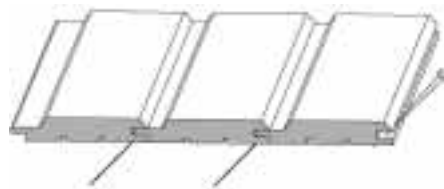

Pülonaalaa pontista rimoitukseen kuvan osoittamalla tavalla. Rimoitusohjeet löydät s. 22.

Pintakäsittely: Peittomaalaus, kirkas tai himmeä, paljon värejä ja vaihtoehtoja. Kuvan seinässä himmeä, peittävä sisämaali.



Tyyli ja sopusointu tekevät makuuhuoneesta kodin sydämen

Tyylikkäällä puolipaneelilla luot lämpimän ja intiimin tunnelman makuuhuoneeseen. Voit maalata paneelin haluamallasi värillä tai jättää sen puunväriseksi. Kun haluat vaihtelua, voit maalata paneelin uudella värillä.

Mittaa huoneen seinä, jotta voit sahauttaa tarvittavat vanerilevyt valmiiksi sopivan leveiksi ja korkeiksi. Vanerilevyt kiinnitetään kaikista reunoista naulaten. Rimoitusohjeita löydät sivulta 22. Kiinnitä hyllylauta ruuveilla alusrimoitukseen. Vanerilevyt kannattaa pohjamaalata ennen kiinnittämistä. Naulaa päälle peitelista, jalkalista sekä yläreunaan kulmalista.

Materiaalit

Koivuvanerilevy paksuus 4 mm, 600 x 1200 mm
 Jalkalista 12 x 42 mm
 Peitelista 12 x 32 mm
 Kulmalista 21 x 21 mm
 Hyllylauta 21 x 120 mm
 Lankanaulat 25 mm
 Listanaulat 35 mm

Menekkiarvio

3 m levyiseen seinään

5 kpl
 n. 3 m
 n. 8 m
 n. 3 m
 n. 3 m

Puolipaneelin
 rakennepiirros

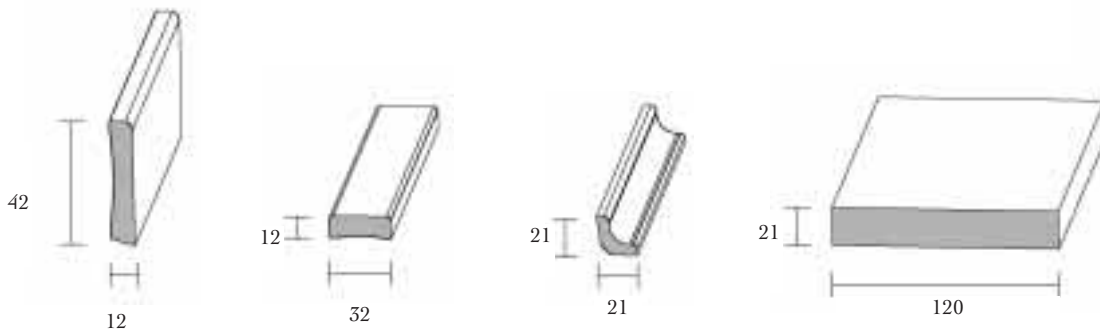

Pintakäsittely: Maalaa vanerilevyt sisämaalilla, listat voit ostaa myös valmiiksi maalattuna.



[Puolipaneeli vanerista]

[Kevyt väliseinä]

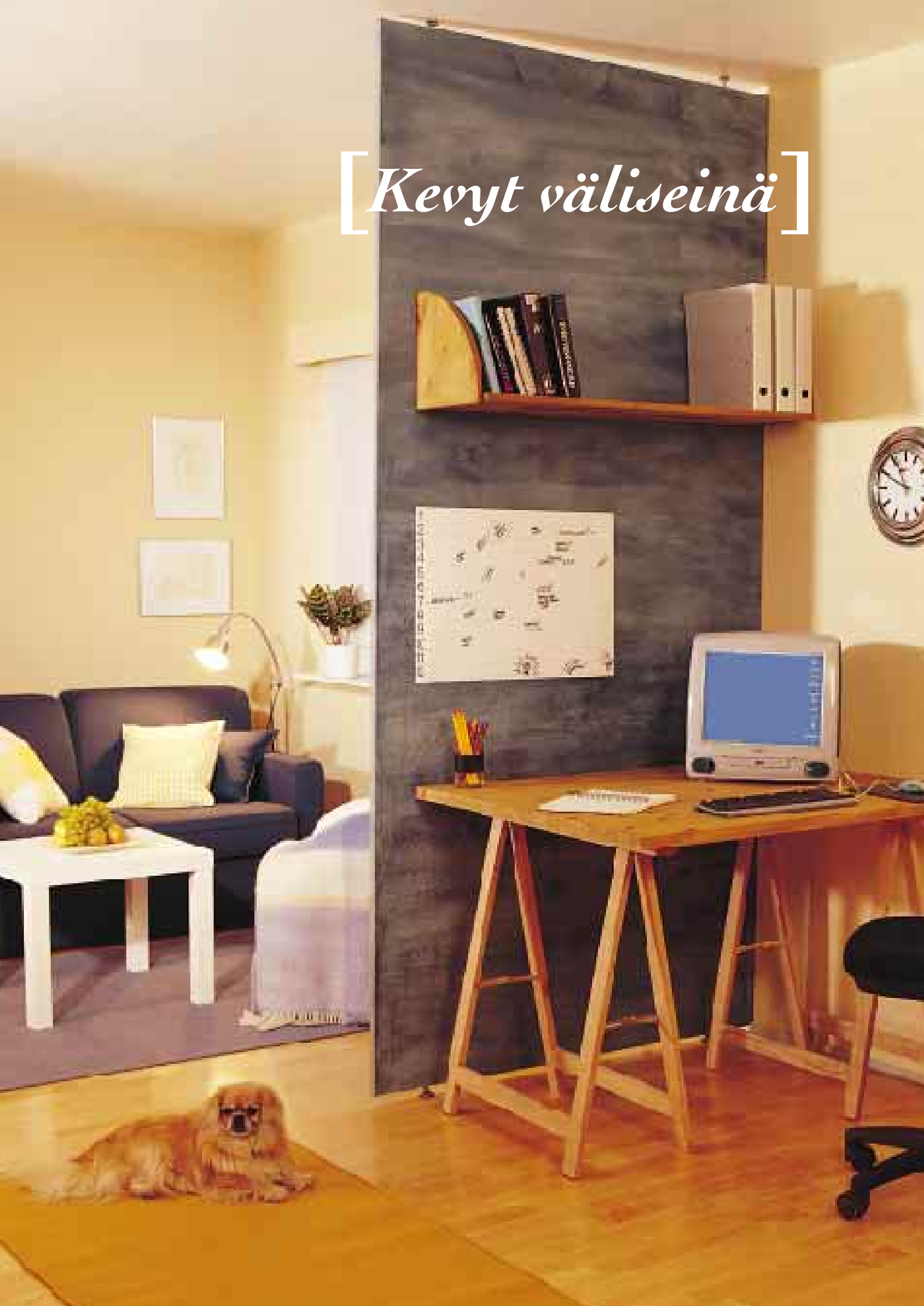

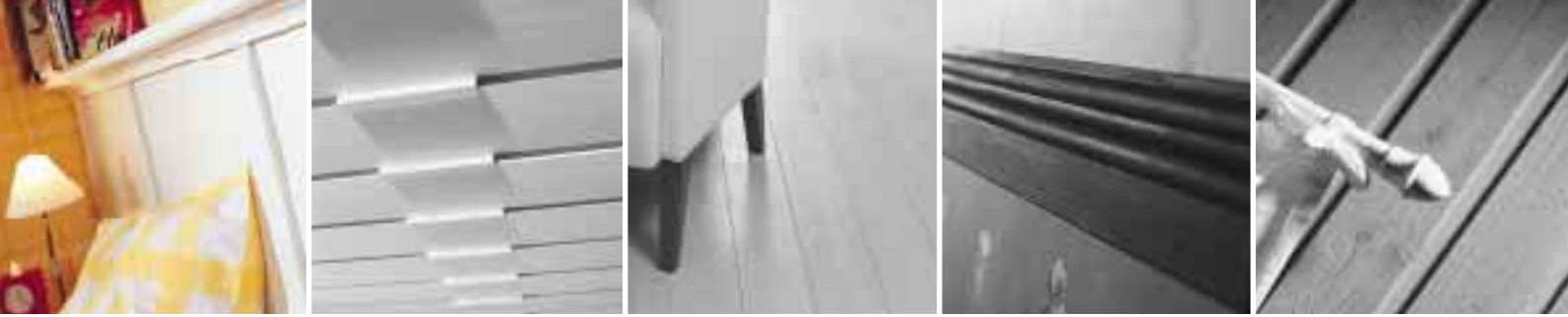

Moderni kevyt väliseinä jäsentää tilan uudella tavalla



Kevyt väliseinä jakaa tilaa perheen muuttuvien tarpeiden mukaan. Erotta huoneesta oma työpiste, luku- tai leikkinurkka tai ruokailutila. Voit tehdä väliseinästä paitsi tila- myös sisustuselementin käyttämällä sävylakkaa tai muuta persoonallisesti väritettyä pintakäsittelyä.

Kokoa oheisen piirroksen mukainen kehikko höylätavarasta. Mittaa huoneen korkeus tarkasti. Kehikon korkeus on huoneen korkeus, josta vähennä 5 cm kiinnikkeitä varten. Rakennelman leveyden päätät tilan mukaan. Sahauta asiantuntevalla puutavarakauppialla kaksi kehikon kokoista vanerilevyä valmiiksi.

Lüimaa ja naulaa levyt kiinni kehikon molemmille puolille.

Materiaalit

Vanerilevy, paksuus 6,5 mm
Höylätavara 45 x 45 mm
Väliseinän kiristysruuveja

Menekkiarvio

Väliseinä, jonka leveys on 1200 mm, korkeus 2650 mm ja paksuus 58 mm

2 kpl 2650 x 1200 mm levyä
n. 11 m
4 kpl

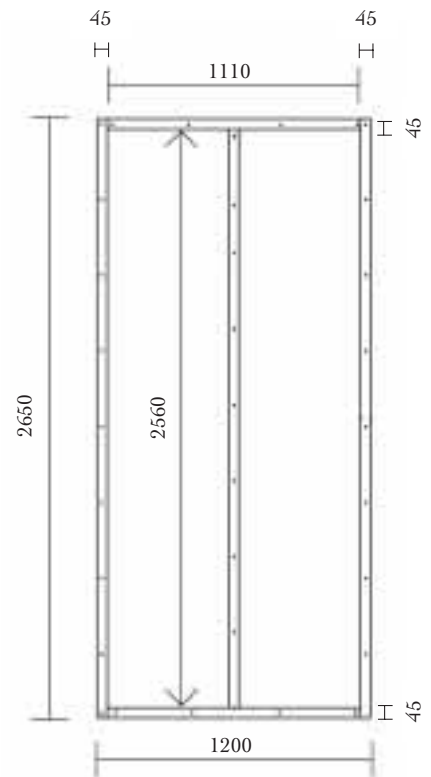
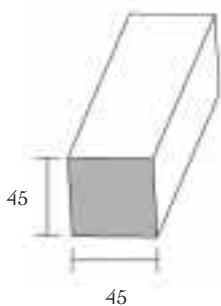

Jätä ruuvien koristekannat selvästi näkyviin tai käytä uppokantaisia nautoja, joiden päät kittaat näkymättömiin.

Pintakäsittely: Kuultava, sävytetty lakkaus. Sävytetyllä lakalla tuot huoneeseen väriä ja pintaan elävyyttä.



Luo ruokailutilaan trendikäs tunnelma

Kattokoroke ja trendipaneeli täydentävät toisiaan, kun haluat tehdä modernin tyylikkään ja viimeistellyn ruokailutilan. Ne ovat näyttäviä uusia ratkaisuja, jotka syntyvät melko pienellä vaivalla.

Kattokorokkeen mitoitat käytettävän tilan tai pöydän koon mukaan, trendipaneelin korkeuden voit sovittaa esimerkiksi ikkunalaudan mukaan. Sahauta asiantuntevalla puutavarakauppialla kaikki vanerilevyt valmiiksi.

Materiaalit	Menekkiarvio neliömetrille	Kattokoroke:
<p>Kattokoroke: Vanerilevy, paksuus 9 mm</p> <p>Höylätavara 95 x 45 mm</p> <p>Kulmaraudat</p> <p>Ruuvit</p> <p>Trendipaneeli: Vanerilevy, paksuus 5 - 10 mm</p> <p>L-lista 32 x 21</p> <p>Peitelista 32 x 12</p> <p>Jalkalista 32 x 12</p>	<p>800 x 600 mm, 2 kpl 90 x 800 mm, 2 kpl 90 x 600 mm n. 4 m</p> <p>840 mm x seinien pituus</p>	

Kokoa kattokorokkeen keuhikko lattialla valmiiksi. Kiinnitä keuhikko kulmarauodoilla kattoon. Liiämaa ja naulaa vanerilevyt paikalleen uppokantaisiin nauloihin. Kiitä naulojen kannat näkymättömiin.

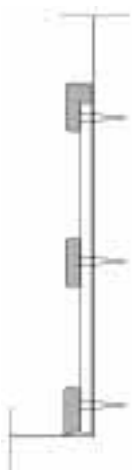

Trendipaneeli:

Kiinnitä paneelin vanerilevyt seinään. Naulaa tai ruuvaa ylhäältä, alhaalta ja keskeltä! Viimeistele listoilla.

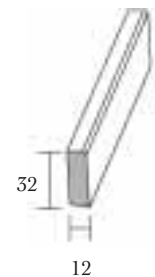
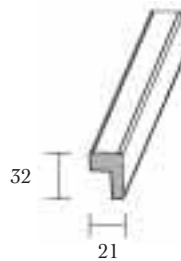
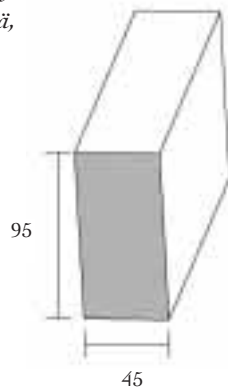

Pintakäsittely: Kattokorokeessa ja trendipaneelissa säilytetty lakkauus.

[Kattokoroke ja trendipaneeli]



[Nappulakatto]





Valon ja varjojen leikkiä



Nappulakatolla saat rytmiä ja jännittävää kolmiulotteisuutta kattoosi. Monimuotoisella kattopinnalla luot kotiisi sisustuselementin, joka kerää katseet.

Aloita mittaamalla katon ala tarkasti. Mitatun huoneen leveyden mukaan laudat on helppo sahauttaa valmiiksi. Molemmat päät jätetään 20 mm irti seinästä. Kattolaudat kiinnitetään kattoon aina puun sydänpuoli alaspäin. Katon osat pintakäsitellään ensimmäisen kerran ennen asennusta.

15 cm:n mittaiset nappulapuut kiinnitetään laudan syrjään naulaamalla.

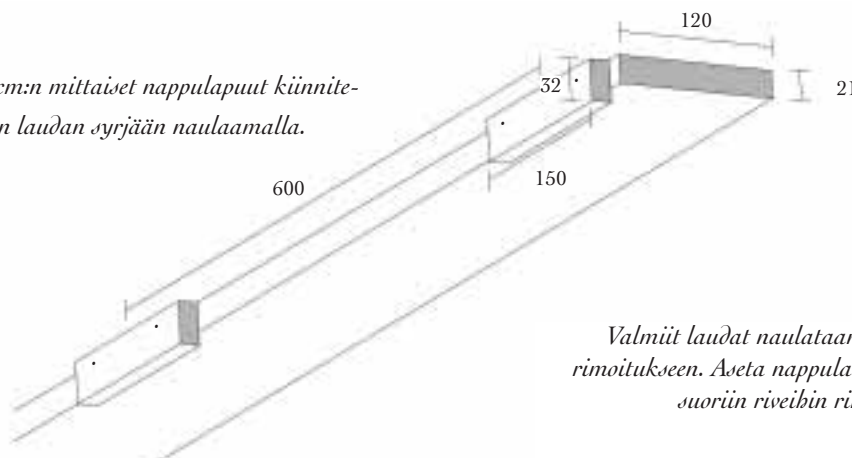

Valmiit laudat naulataan tai ruuvataan rimoitukseen. Aseta nappulat ja kiinnikkeet suorin riveihin rimojen kohdalle.



Materiaalit

Ympärihöylätty lauta 21 x 120 mm

Listat 15 x 32 mm

Listanauhat 19 x 45 mm

Ruuvit 40 mm

Menekkiarvio

1 m kattoa

n. 8 lautaa,
laudan pituus = huoneen leveys

n. 5 m

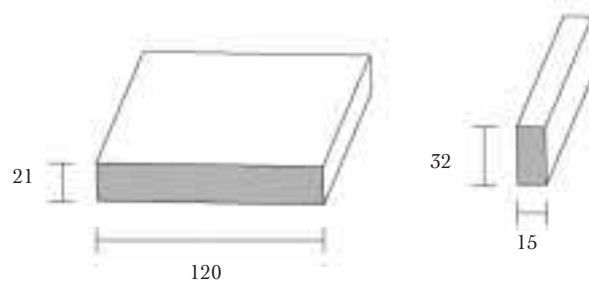

Pintakäsittely: Peittävä vahaus on moderni, uusi ja kevyt ratkaisu. Kuvan katossa on peittävä puuvaha.



Kehyslattia antaa raamit olohuoneellesi

Käyttämällä lattialautaa tai lautaparkettia uudella tavalla saat rakennettua juhlanan kehysten olohuoneellesi.

Tyylikkään kehyslattian kokoaminen aloitetaan nurkasta, jossa laudat kohtaavat 45 asteen kulmassa.

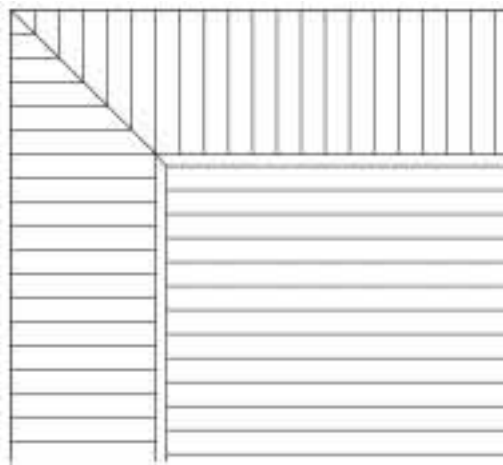

Lattian kokoamista jatketaan asettamalla kehyslaudat kohtisuoraan seinää vasten. Liista erottaa kehysten muusta lattiasta, joka kootaan kuvan mukaisesti. Liikkumavaraa seinän vierille jätetään 10 mm. Lattialaudat kiinnitetään pontista ruuveilla alusrii-moitukseen tai -levyyn.

Materiaalit

*Koivulauta 25 x 40 mm
Jalkalista 16 x 42 mm
Liista 20 x 25 mm
Oakiereruuvit 40 mm*

Menekkiarvio neliömetrillä

*n. 25 m
n. 2 m*

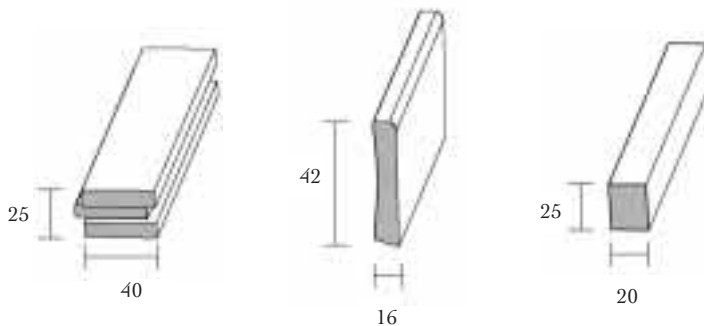

Pintakäsittely: Kirkas lakkaus on perinteinen vahva suoja, joka jättää rakenteen näkyviin.



[*Kebysslattia*]



[*Vinokas*]



Lattian uusi suunta



Moderni lattiaratkaisu luo liikettä ja linjakkuutta lattiaan. Vinokas-lattialla saat tilaan mielenkiintoista uutta särmää!

Aloita lattian kokoaminen nurkasta. Laudat saat myös valmiiksi lakattuna ja niiden kosteuspitoisuuden on oltava alle 10%. Ympäripontatun laudan jatkos voi olla missä tahansa kohdassa lattiaa.

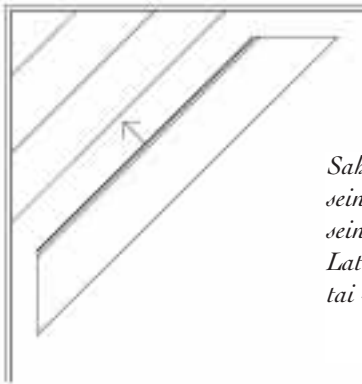

Sahaa laudasta sopivan mittaisia pätkiä. Kumpaakin seinää vasten jäävä kulma on 45 astetta. Huomioi seinän ja laudan väliin jäävä 10 mm:n liikkumavara. Lattialaudat kiinnitetään pontista ruuveilla aluslevyyn tai -rimoitukseen.

Materiaalit

*Ympäripontattu mäntylauta 21 x 145 mm
Jalkalista 16 x 21 mm
Osakierreruuvit 4,2 x 50 mm*

Menekkiarvio neliömetrillä

n. 8 m

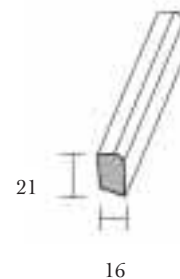
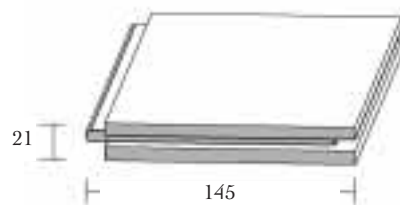

Pintakäsittely: Kirkas lakkkaus, perinteinen vahva suoja, joka jättää puurakenteen näkyviin. Kuvan lattia on valmiiksi lakattu.



Kebystä, viimeistele, korosta – luo jännittäviä yksityiskohtia

Listat viimeistelevät työsi jäljen. Listoja löydät runsaan valikoiman eri käyttötarkoituksiin. Kysy asiantuntevalta puutavarakauppiaalta lisää ideoita listojen käytöstä sekä apuvälineitä ja neuvoja listojen sahaukseen.

- 1. Hyllylistä viimeistelee hyllyn reunat*
- 2. Ovilista naulataan oven karmiin*
- 3. Lista peittää johdot*
- 4. Listoilla siistitään reunat ja liitokset*
- 5. Käytä listaa boordina*
- 6. Kebystä tyylikkäästi listalla (kiinnitä liimalla ja hakasilla tai pienillä nauloilla)*

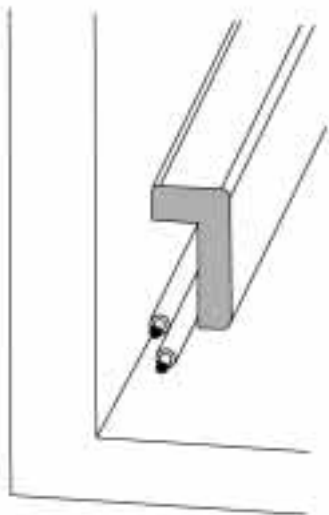

Lista peittää johdot

1.

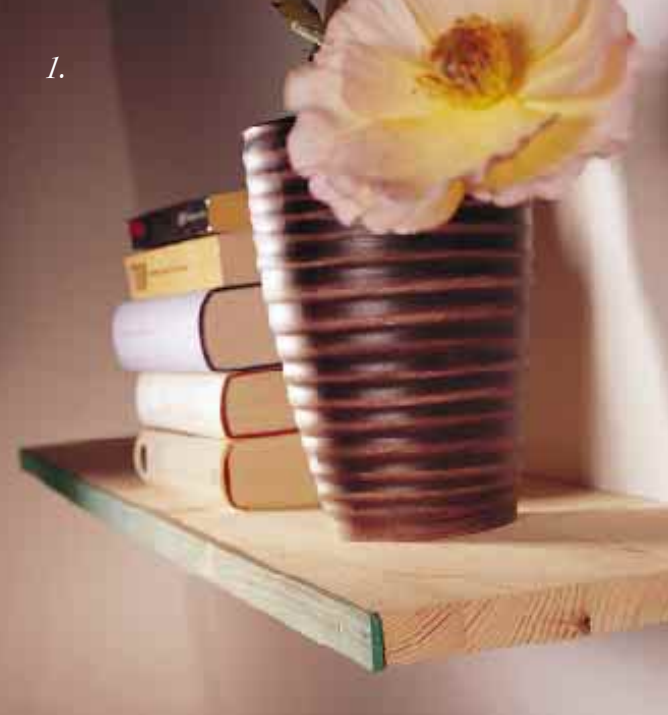

2.



3.



4.



5.



[Puulistat]

6.

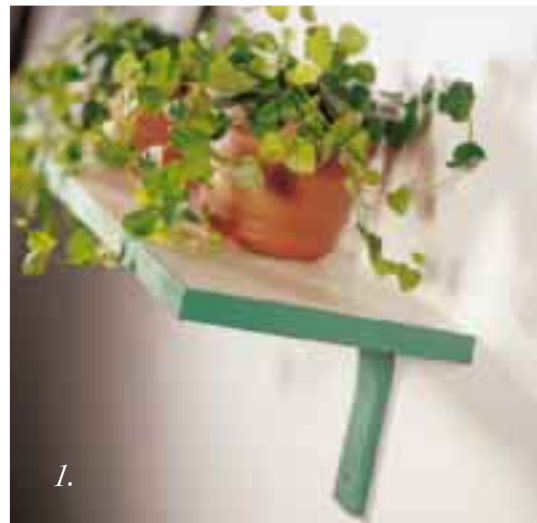

1.



Kunnollinen pohja - onnistunut panelointi

Kauniin sisäverhouksen varmistaa huolellisesti tehty alusta. Alusrakenteella takaat paneelin pitävän kiinnityksen ja oikaiset pinnan mahdolliset vinoudet.

Puuseinään tai puukattoon voit kiinnittää verhouksen suoraan. Muita pohjamateriaaleja ovat mm. betoni ja erilaiset rakennuslevyt. Ne vaativat aina alusrimoituksen.

Käytettävä alusrakenne riippuu katon, seinän tai lattian rakenteesta sekä pintaverhoilusta ja sen materiaalista. Käytä alusrakenteena mitallistettua lautaa tai rimaa (paksuus 15 - 22 mm ja leveys 48 - 98 mm). Mittaa ja määrittele alusrimojen paikat seinällä tai katossa. Rimoitusväli riippuu pintaverhoilusta ja verhoiltavan pinnan leveydestä. Ota huomioon myös mahdolliset sähköjohdot, rasiat ym. Tavallisin rimoitusväli on 600 mm.

Valitse alusrimoituksen kiinnikkeet pohjamateriaalin mukaan. Oikeiden kiinnikkeiden valinnassa auttaa asiantunteva puutavarakauppias.

Lattialaudat voidaan kiinnittää suoraan vanhaan lattiarakenteeseen. Käytä tarvittaessa levyä alustana tai käytä vastaavaa alusrakennetta kuin seinissä.

*Kysy lisää kiinnitysohjeita
asiantuntevalta puutavara-
kauppiaalta, jonka tunnet
ohjeista merkistä.*



[Puupaneelin kiinnitykset]





*Asiantuntevan
puutavara kauppiiaan
tunnet oheisestä merkistä.
Lisätietoa saat myös
www.puuinfo.fi*

